

## HALOTRONIC HTi

### 低压卤素灯电子镇流器



#### 应用领域

- 特效和重点照明
- 起居室
- 物体照明
- 会议室
- 饭店
- 嵌入式和表面安装吊顶灯具
- 商店照明
- 活动室

#### 产品优势

- 借助高效率实现低功耗
- 初级侧可贯穿布线
- 大温度范围
- 在整个部分负荷范围内进行保护操作，确保光源使用寿命更长

#### 产品特点

- 用于低压卤素灯的 DALI 变压器
- 初级和次级之间的电气分隔
- 短路保护、过载保护、超温保护：电子可恢复
- 该装置也适用于需要调光至低于 1% 亮度的特殊应用

## 产品系列数据表

### 技术参数

#### 电参数

产品描述	灯泡功率	Maximum output power	线电流	标称电压	工作频率
HTI DALI 105/230...240 DIM	35...105 W	105 W	0.45 安培	230...240 V	40 kHz <sup>1)</sup>

产品描述	标称输出电压	Efficiency in full-load
HTI DALI 105/230...240 DIM	11.6 / 11.4 V	95 %

<sup>1)</sup> 大约

#### 尺寸和重量

产品描述	长度	宽度	高度	预留线缆长度, 输入端	预留线缆长度, 输出端
HTI DALI 105/230...240 DIM	170.0 mm	44.0 mm	34.0 mm	8.0 mm	8.0 mm

产品描述	安装孔距, 长度	产品重量
HTI DALI 105/230...240 DIM	140.0 mm	160.00 g

#### 产品系列标有数字

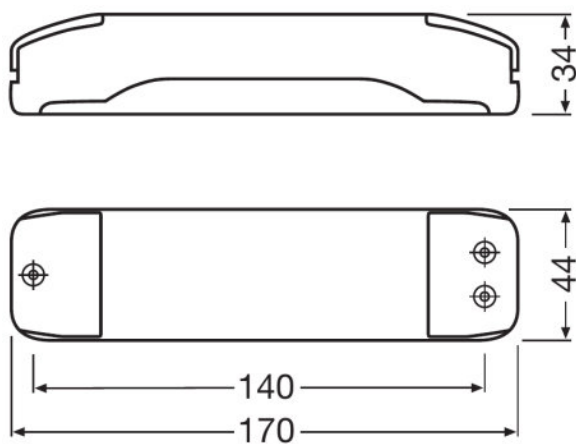

HTI DALI 105/230...240 DIM

## 产品系列数据表

### 温度

产品描述	环境温度范围
HTI DALI 105/230...240 DIM	-20...+50 °C

### 功能

产品描述	调光方式
HTI DALI 105/230...240 DIM	Phase cut-off

### 认证与标准

产品描述	认证标志 - 认证	标准	防护类型
HTI DALI 105/230...240 DIM	E1 认证 / VDE / VDE-EMC	根据 EN 55015:2006 + A1:2007标准/根据 EN 61000-3-2标准/根据 EN 61547标准/根据 EN 61347-2-2标准	IP20

### 物流数据

产品描述	商品编码
HTI DALI 105/230...240 DIM	850440909000

### Environmental information Information according Art. 33 of EU Regulation (EC) 1907/2006 (REACH)

产品描述	Date of Declaration	Primary Article Identifier	Candidate List Substance 1
HTI DALI 105/230...240 DIM	28-07-2022	4008321420633	Lead
产品描述	CAS No. of substance 1	Safe Use Instruction	Declaration No. in SCIP database
HTI DALI 105/230...240 DIM	7439-92-1	The identification of the Candidate List substance is sufficient to allow safe use of the article.	1b7fa333-bfff-4d5d-a686-eec22e4e177d

### 应用建议

更多详细应用信息和图形,请参阅产品数据表。

### 销售和技术支持











销售和技术支持 [www.osram.cn](http://www.osram.cn)

## 产品系列数据表

### 国家特殊信息

产品描述	产品代码	METEL编码	SEG-No.	STK数量	UK Org
HTI DALI 105/230...240 DIM	4008321420633	OSRHTIDALI105	-	4030093	-
HTI DALI 105/230...240 DIM	4008321420633	OSRHTIDALI105	-	4030093	-

### 下载数据

文件	
	Product Datasheet 321473_ATI HTi DALI 105230-240 DIM (G+GB)
	证书 504178_EAC HT family
	证书 VDE ENEC Certificate 40024665
	证书 VDE EMC Certificate 40024187
	统一宣言 710835_EC-DOC Halotronic
	安装指引 334563_HALOTRONIC INTELLIGENT &#150; Manual
	CAD数据3 317452_HTL 105230-240 and HTL 225230-240 9900052
	CAD数据3 317453_HTL 105230-240 and HTL 225230-240 9900052
	CAD数据3 317454_HTL 105230-240 and HTL 225230-240 9900052
	CAD 数据PDF 文件 317451_HTL 105230-240 and HTL 225230-240 9900052

### Ecodesign regulation information:

Separate control gear and light sources must be disposed of at certified disposal companies in accordance with Directive 2012/19/EU (WEEE) in the EU and with Waste Electrical and Electronic Equipment (WEEE) Regulations 2013 in the UK. For this purpose, collection points for recycling centres and take-back systems (CRSO) are available from retailers or private disposal companies, which accept separate control gear and light sources free of charge. In this way, raw materials are conserved and materials are recycled.

## 产品系列数据表

### 物流数据

产品代码	产品描述	包装单位 ( 件/单位 )	尺寸 ( 长 x 宽 x 高 )	体积	毛重
4008321420633	HTI DALI 105/230...240 DIM	箱 10	235 mm x 89 mm x 183 mm	3.83 dm <sup>3</sup>	1711.00 g

这里所提到的产品编码代表最小订购数量。一个整件包装含有一个或多个单一产品。请您在下单时，按一个或多个整件数下单。

### 免责声明

更改恕不另行通知。遗漏错误不承担任何责任。总是确保使用最新的信息。