

HIGH BAY SENSOR

HIGH BAY | LMS独立式行动感应器带开关触点



产品特点

- 运动传感器，带开关触点
- 3至10 m：探测人员动作
- 3至13 m：探测车辆移动（例如叉车）
- 可调关闭继电器：30秒至20分钟
- 待机模式下的最大功耗：0.25 W

产品优势

- 最高可节能35%（与手动开关相比）

应用领域

- 工业
- 厂房

产品数据表

技术参数

电参数

标称电压	120...277 V
市电频率	50...60 Hz
系统功率 [AGGR]	0.60 W

尺寸和重量

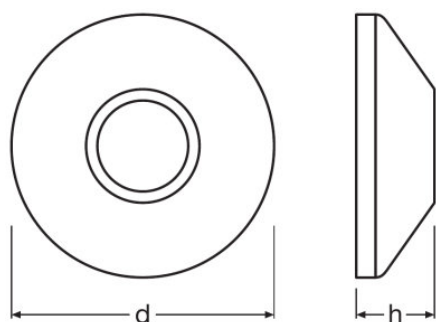

直径	116.0 mm
宽度	115.6 mm
产品重量	135.00 g

颜色和材料

产品颜色	白色
------	----

功能

最大安装高度	13 m
探测区域	12 m ²
探测角度	100 ° 1)
接触载荷	5 安培

1) 大约

认证与标准

防护等级	II
------	----

物流数据

商品编码	85365080900
------	-------------

Environmental information

产品数据表







Information according Art. 33 of EU Regulation (EC) 1907/2006 (REACH)

Date of Declaration	06-07-2023
Primary Article Identifier	4008321410078
Declaration No. in SCIP database	In work

设备/配件

- 最多适用于15个电子镇流器
- 可以通过安装适配器进行安装

下载数据

文件	
	小册子 Light is the efficiency booster - LED-based industrial lighting (EN)
	小册子 Light is the efficiency booster - LED-based industrial lighting (DE)
	统一宣言 EU Declaration of conformity HIGH BAY VISION SENSOR
	安装/操作 注意事项 334311_Technical instructions
	安装指引 334486_Mounting Adapter Technical instructions
	安装指引 334723_Technical instructions

物流数据

产品代码	产品描述	包装单位 (件/单位)	尺寸 (长 x 宽 x 高)	体积	毛重
4008321410078	HIGH BAY SENSOR	箱 20	238 mm x 260 mm x 448 mm	27.72 dm ³	3828.00 g

这里所提到的产品编码代表最小订购数量。一个整件包装含有一个或多个单一产品。请您在下单时，按一个或多个整件数下单。

可选择性配件

产品描述	配件名称	配件代码
HIGH BAY SENSOR	Mounting Adapter	▶ 4008321480798
HIGH BAY SENSOR	DALI COUPLER LS HIGHBAY G2	▶ 4062172072137

产品数据表

免责声明

Subject to change without notice. Errors and omission excepted. Always make sure to use the most recent release.